

## 目錄

- 1-1 如何打開電池蓋
- 1-2 如何裝回電池蓋
- 2-1 如何更換電池
- 3-1 遙控器使用功能介紹
- 4-1 產品規格

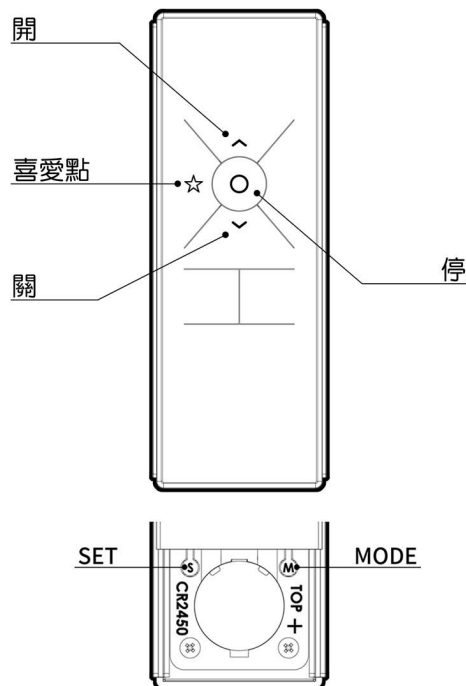
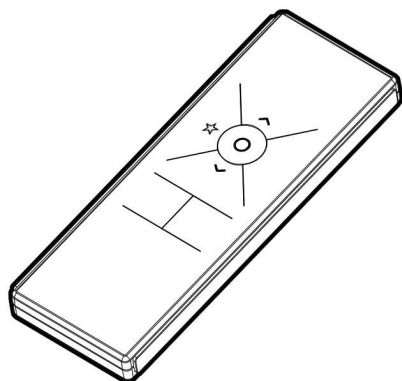

### 1-1 如何打開電池蓋

⚠️ 推出滑蓋

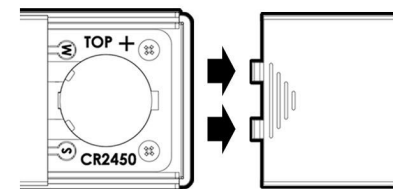

### 1-2 如何裝回電池蓋

- ① 先將卡鉤放入鉤槽
- ② 將電池蓋置入滑軌
- ③ 推入

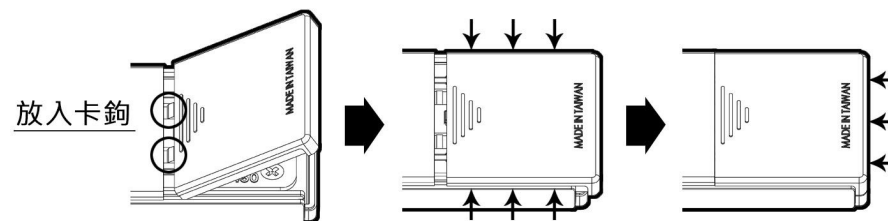

### 2-1 如何更換電池

- ① 電池平滑面(正極+)朝上，確認扣住電池彈片兩端，並以傾斜角度放入電池槽。

② 完成。

平滑面(正極+)

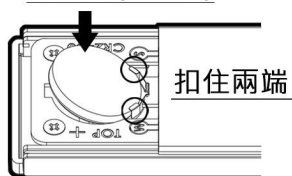

扣住兩端

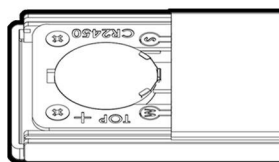

### 3-1 遙控器使用功能介紹

開 按一下開，窗簾打開。

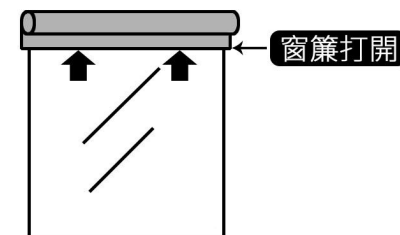
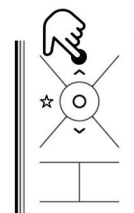

窗簾打開

**停** 按一下 **停**，窗簾立即停止。

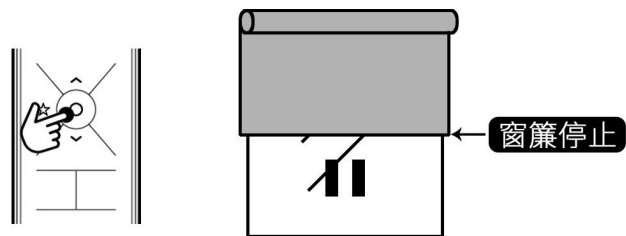

**關** 按一下 **關**，窗簾關閉。

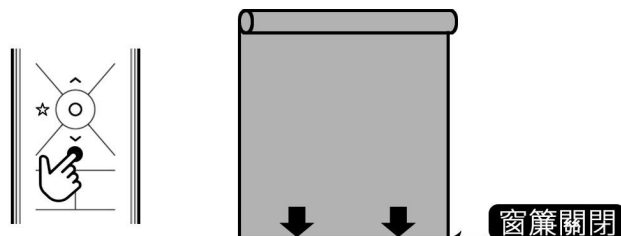

**喜愛點** 按一下 **喜愛點**，窗簾移動到已設定好的偏好位置。如未設定喜愛點，此鍵則無作用。

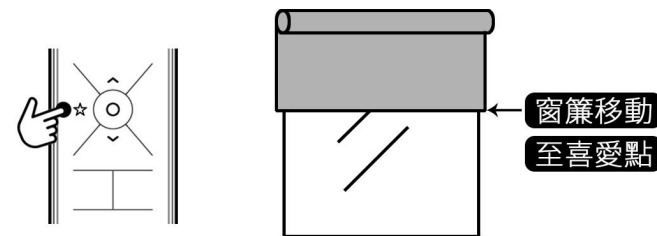

## 4-1 產品規格

電池規格：CR2450 3V(一次性鋰電池)  
外型尺寸：長13cm 寬4.8cm 高1.1cm  
待機電流：<1uA  
變調方式：OOK  
編碼方式：內燒式固定碼  
發射頻率：433.92MHz  
天線型式：on board Gain=0 dbi  
重量(含電池)：66g